



MM5000-L 台风(Typhoon)系列 超高清 LED/创意拼接处理系统

说明书



Multiple views, multiple lives
上海大视电子科技有限公司
www.mviewtech.com

目 录

产品简介.....	1
产品优势.....	2
产品指标.....	8
板卡信息.....	9
联系我们.....	20

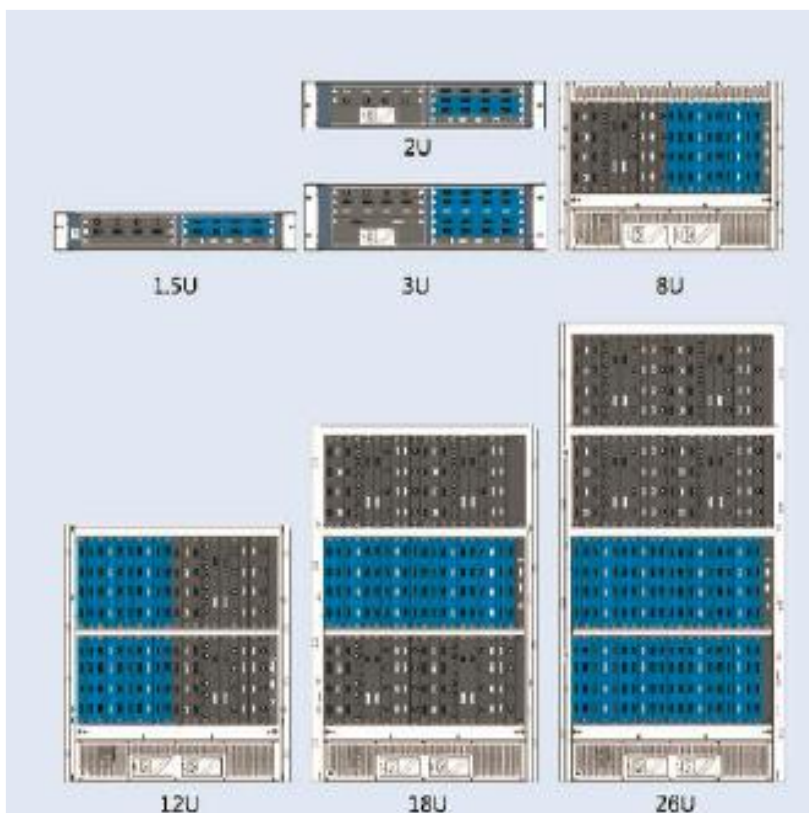

MM5000-L 台风(Typhoon)系列超高清 LED/创意拼接处理器面板图 (1.5U, 2U, 3U, 8U, 12U, 18U, 26U)

MM5000-L 台风(Typhoon)系列超高清 LED/创意拼接处理器是采用纯硬件线速处理架构的高性能视频图像处理系统，适用于教育科研、政府公告、信息出版、行政管理、军事指挥、展览展示、安防监控、商业销售等行业。它集多路高清、超高清视频信号采集、实时高分辨率数字图像处理、复杂图像变换处理等高端图像处理功能于一身，具有强大的信号处理能力。

无损画面

采用专利的无损处理算法，克服了传统拼接控制器对图像质量的损伤问题。

流畅运行

超并行处理机制和全同步处理架构，保证了所有输入信号到各输出屏的严格同步，画面无丢帧，无撕裂。

兼容灵活

支持输入卡的任意混插功能；可灵活的实现非常规分辨率自定义；支持实现灵活的开窗漫游，画面缩放等功能；全面支持 4K。

创意拼接

通过可选的 360 任意旋转输出卡可以实现任意显示介质 (LCD, LED, 投影等) 任意间距，任意位置的非规则创意拼接。

I 架构设计 I

- **纯硬件 FPGA 架构** 无内嵌操作系统，内部自建高性能处理算法，图像处理性能优异。

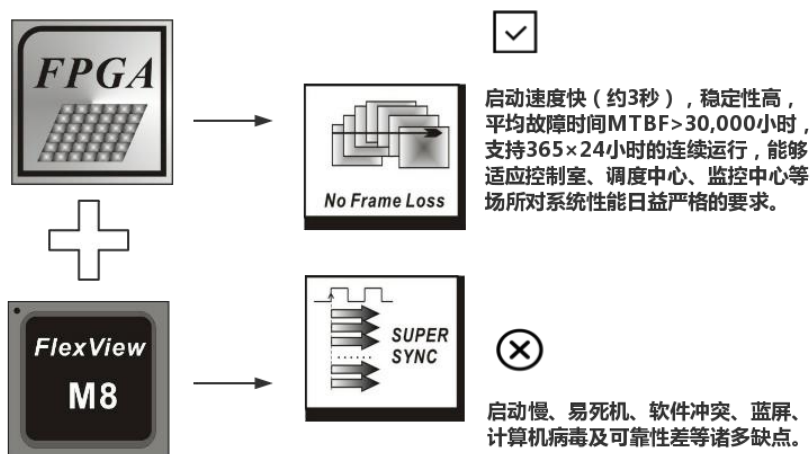

大视电子第四代硬件处理架构配合 Flexview M8 核心处理算法，具备图像信号全硬件点对点能力，4K/8K 多路超高分信号处理支持，实时无损处理，独有全帧保持技术保证无丢帧现象，超并行处理机制和全同步处理架构，保证所有输出严格全同步，所有画面无撕裂。

I 输入卡 I

- **任意组合多种输入卡** DVI-M、HDMI、Displayport、VGA、DVI、DualLink DVI、SDI、CVBS、HDBaseT、YPbPr/YCbCr、IP、光纤等。

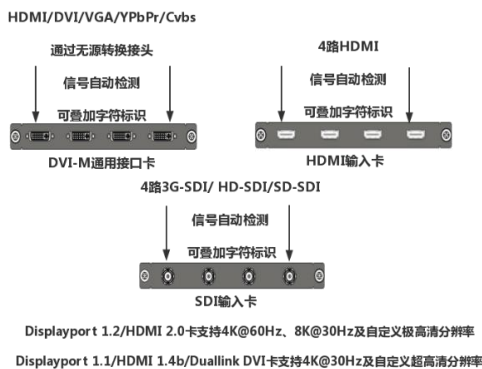

产品优势

- **超高清输入卡** 支持最高 8Kx4K 超高分辨率输入，支持多接口分辨率组合

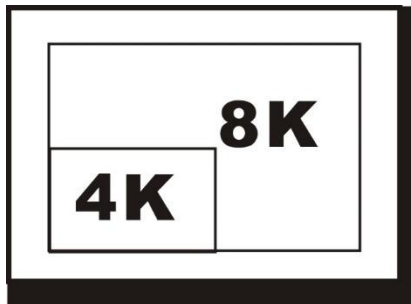

- **输入卡任意混插机制** 实现输入扩展的极大灵活性

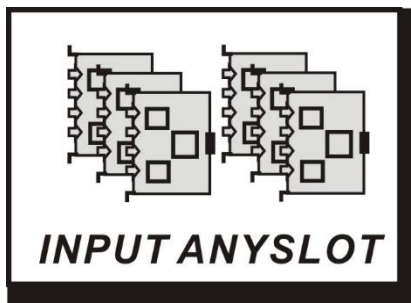

| 输出卡 |

- 支持 800x600-2048x1200@60Hz 分辨率，同时支持主动立体输出 1024x768-1280x800@120HZ
- 超高分输出卡支持 1920x1080@120Hz 及 4K@60Hz，4K@30Hz 分辨率
- 输入输出支持自定义拼接，可选任意角度旋转和任意间距创意拼接（该功能为选配）
- 输出支持冗余备份输出，防止意外静电损坏

| 系统连接及控制 |

- 支持网络和 RS232 串口调试，支持系统定时，同时提供额外 RS232 串口，可以控制矩阵/投影机。
- 支持可选冗余电源，可选触控屏面板可视化操作。

I 多信号漫游开窗能力 I

- 灵活的多信号多窗口输入能力，多画面任意漫游开窗，丰富接口支持能力
- 单个投影输出通道最大可开 8 路高清窗口，通过 MAXPATH 技术可以无限扩展开窗数量

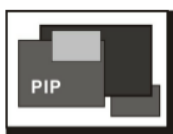

画中画显示

画面上方可叠加显示另一窗口画面，即所谓的“画中画”功能。其中小画面不受下方画面的区域控制，可以跨越大画面的边界进行显示，布局方式更加灵活自由。



EDID配置管理

支持EDID（扩展显示识别数据）的读取、修改、自定义Displayport 输入支持的分辨率（最高8Kx4K），极大程度的提高了对大屏显示设备的兼容性，使得设备输出信号可以适应各种常规以及非常规的应用场合。

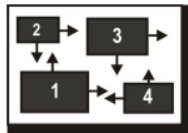

画面任意漫游

信号窗口均可在所有输出的背景画面中任意漫游，以显示在大屏上的任意位置。

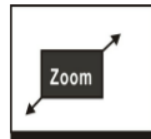

画面缩放功能

每个窗口的画面大小可任意进行缩放，可单独或组合对高度、宽度进行放大或缩小，通过独有的视频补偿处理算法保证画质不受任何损失。画面缩小时无尺度限制，画面放大时最大可充满整个画面视野范围。

另外，设备支持“倍频倍线功能”、“无缝实时切换”、“信号去黑边功能”以提升画面整体质量

倍频倍线功能	对图像信号进行倍线缩放显示，对低帧率信号进行倍频增强显示，实现对低分辨率、低帧率信号的完美增强回显。
无缝实时切换	设备内部硬件的高清信号处理机制，确保单或多个信号能够进行实时无缝切换。
信号去黑边功能	可以完美解决前端信号（尤其是非标准的摄像头输出信号）产生的黑边问题。

产品优势

创意拼接

灵活兼容

任何屏/LED/DLP/投影可异质拼接，完全放飞想象

支持任意混合信号接入开窗/扩展/无缝切换/漫游/超高清输入等功能完全透明不受影响



操作简便

高性能全硬件实现，高可靠性实现，不需要显卡配合旋转，任何信号自动完成创意内容操作，不需要做内容预处理

完全硬件实现任意像素间距（普通创意），扫描线反转（竖屏）及旋转（360），点对点，不缩放不变形不损伤像素

横向不规则/大小屏拼接

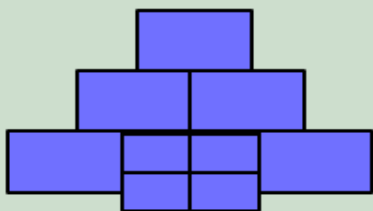

竖屏/横竖混合/大小屏混合/不规则混合

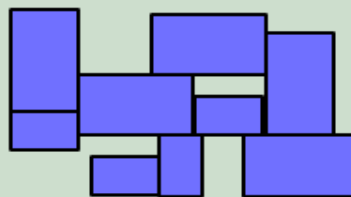

360度任意旋转/任意大小屏不规则组合

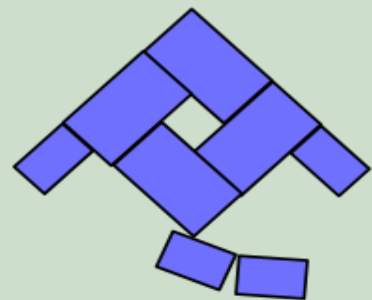

综合管理

创意拼接可以与传统拼接以分组的形式混合搭配，实现综合信号管理，传统拼接项目增加创意拼接十分简便，所有信号可视可控可管理，不出现“信号孤岛”

产品优势

I 创意拼接 应用拓扑 I

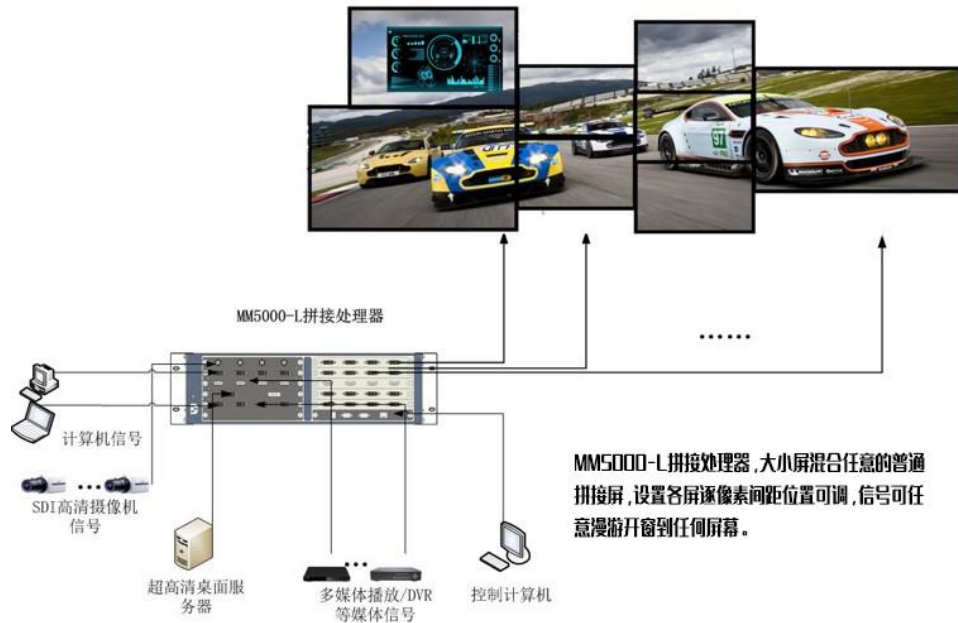

典型应用 1

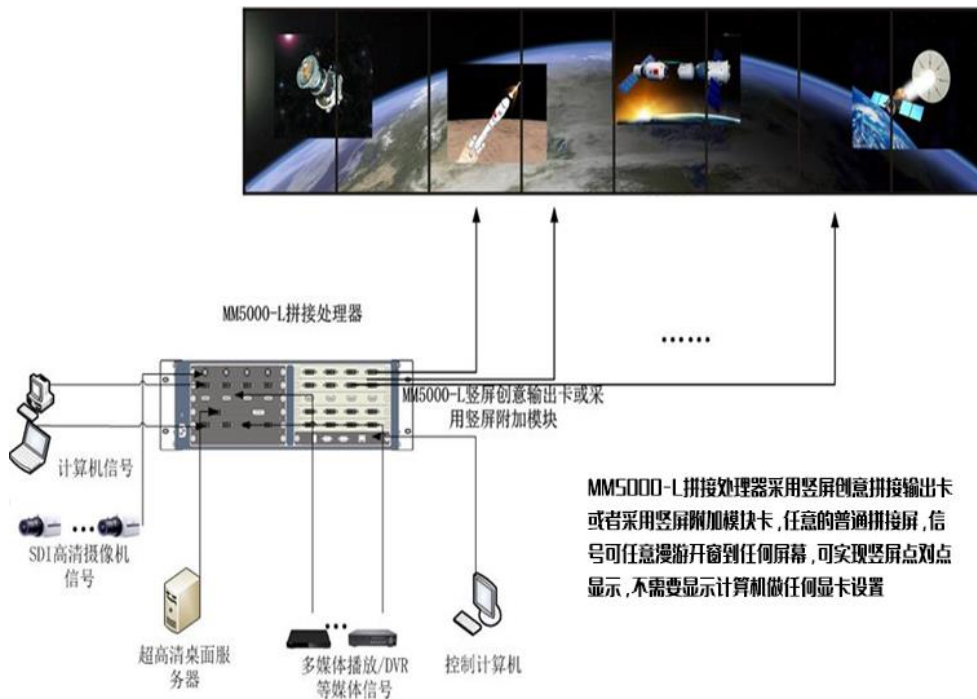

典型应用 2

产品优势

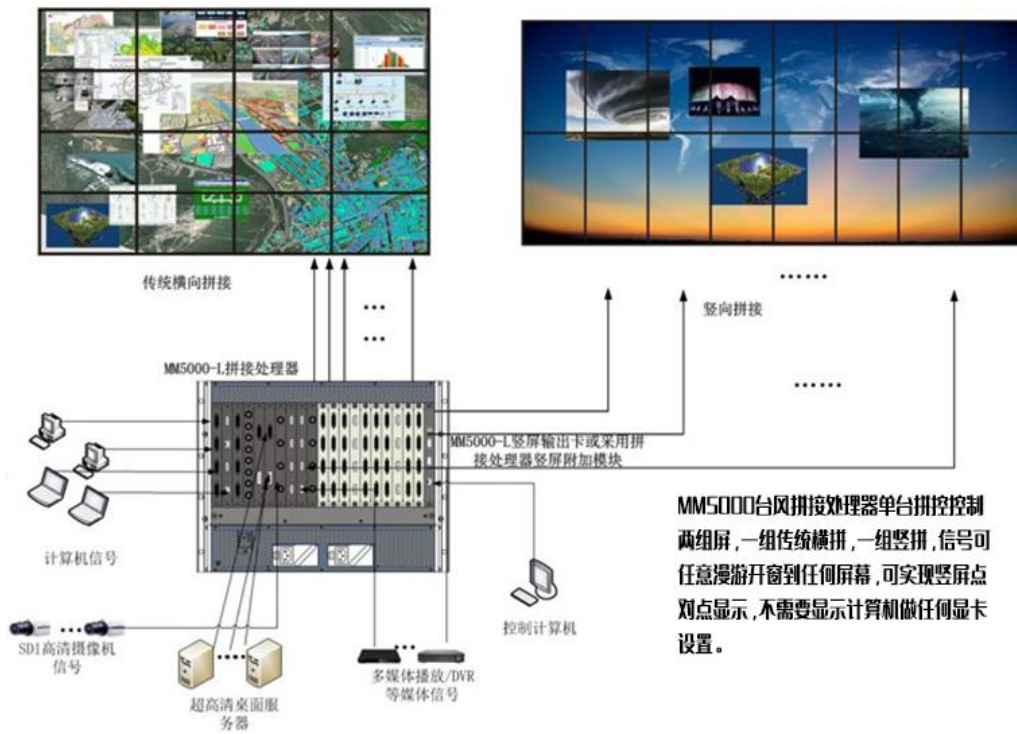

典型应用 3

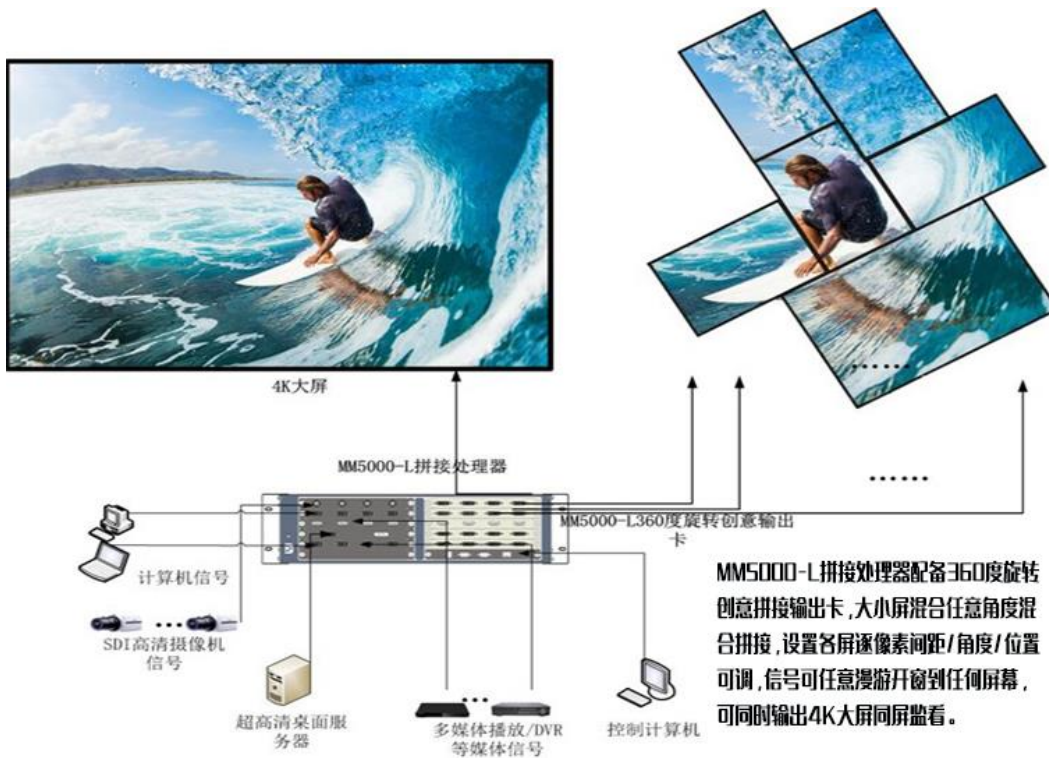

典型应用 4

产品指标

产品型号	MM5000-L 台风(Typhoon)系列超高清 LED/创意拼接处理器
信号采集	
输入板卡及信号支持	多种输入卡可任意组合：DVI-M、HDMI、Displayport、VGA、DVI、DualLink DVI、SDI、CVBS、HDBaseT、YPbPr/YCbCr、IP、光纤等。 其中： DVI-M 通用接口可以通过无源转换接头支持 HDMI、DVI、VGA、YPbPr、Cvbs 任意一种信号输入 Displayport 1.2/HDMI 2.0 卡支持 4K@60Hz、8K@30Hz 及自定义超高清分辨率 Displayport 1.1/HDMI 1.4b/Duallink DVI 卡支持 4K@30Hz 及自定义超高清分辨率
最大输入板卡数量	3 块/1.5U；3 块/2U；9 块/3U；18 块/8U；36 块/12U，40 块/18U，40 块/26U
输出卡	
输出信号支持	多种输出可选：DVI-I、HDMI 4K、Duallink DVI、HDBaseT 等。支持创意拼接输出卡，也可配合无损竖屏输出模块。
最大带载点数	41600 万
其他图像处理参数	
图像处理能力	支持单屏画面分割、画面叠加及跨屏显示。 支持所有输出全同步输出，支持实时回显 支持图像的任意叠加、漫游、移动、缩放、裁剪等。 支持字符叠加，输入输出可叠加自定义用户字符 支持任意矩形拼接，支持输出重映射。 支持任意角度旋转创意输出（可选）
控制参数	
网络控制	1 个 RJ - 45 接口。10M/100M 自适应，支持开放 API。
串口控制	2 个 RS - 232，可以支持对外联的矩阵、屏幕等第三方设备的控制。
面板控制	支持脱机图形化触控屏控制，支持实时状态显示（可选）
电气规范及可靠性	
工作电压	AC 输入 100V~240V 宽电压，50/60Hz
整机功耗	根据实际输入输出卡配置情况
工作温度	0-50 摄氏度
工作湿度	15-85%
操作系统	无操作系统纯硬件
启动时间	小于 3 秒
产品重量	根据实际配置
附件	AC 电源线、1.5m RS232 串口线和 2 米 RJ45 网线、软件 CD

板卡信息

I 输入板卡 I

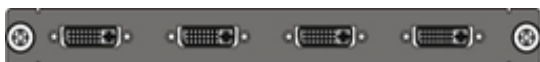

4 路 DVI-M 通用输入卡

- 支持 HDMI/DVI/VGA/YPbPr/Cvbs
- 支持最高 1920x1200@60Hz
- 支持 EDID、OSD 字符叠加
- 支持信号源裁剪和模拟信号参数调整

板卡参数		
接口信息	DVI-M 通用输入接口 (HDMI/DVI/VGA/YPbPr/Cvbs 通过无源转换头通用支持)	
性能参数	输入信号种类	HDMI/DVI/VGA/YPbPr/Cvbs
	输入信号电平	参见各信号标准
	阻抗	50ohm
	输入带宽	165Mhz
	输入路数	4
	功耗	18W

- 支持 HDMI 及 DVI
- 支持最高 1920x1200@60Hz
- 支持 EDID、OSD 字符叠加
- 支持 HDCP 内容保护



4 路 DVI-D 输入卡

板卡参数		
接口信息	DVI-D 输入接口	
性能参数	输入信号种类	HDMI/DVI
	输入信号电平	TMDS
	阻抗	差分 100ohm
	输入带宽	165Mhz
	输入路数	4
	功耗	12W

板卡信息



4路 HDMI 输入卡

- 支持 HDMI 及 DVI
- 支持最高 1920x1200@60Hz
- 支持 EDID、OSD 字符叠加
- 支持增强输入功能

板卡参数		
接口信息	HDMI 输入接口 Type A	
性能参数	输入信号种类	HDMI/DVI
	输入信号电平	TMDS
	阻抗	差分 100ohm
	输入带宽	165Mhz
	输入路数	4
	功耗	12W

- 支持 4K HDMI
- 支持最高 3840x2160@30Hz, 3840x1200@60Hz 等超高分辨率
- 支持 EDID、OSD 字符叠加
- 支持 HDCP 内容保护



HDMI 4K 超高分输入卡

板卡参数		
接口信息	HDMI1.4b	
性能参数	输入信号种类	HDMI
	输入信号电平	TMDS
	阻抗	差分 100ohm
	输入带宽	300Mhz
	输入路数	2
	功耗	12W

板卡信息



Duallink DVI/Displayport 输入卡

- 支持 Duallink DVI/Displayport 及 DVI
- 支持最高 3840x2160@30Hz, 3840x1200@60Hz 等超高清分辨率
- 支持 EDID、OSD 字符叠加
- 支持 DP HDCP 内容保护

板卡参数		
接口信息	Duallink DVI 及 Displayport 1.1A	
性能参数	输入信号种类	DP/DVI-DL
	输入信号电平	TMDS /CML
	阻抗	差分 100ohm
	输入带宽	330/360Mhz
	输入路数	2
	功耗	12W

- 支持 DP
- 支持最高 3840x2160@30Hz, 3840x1200@60Hz 等超高清分辨率
- 支持 EDID、OSD 字符叠加
- 支持 DP HDCP 内容保护

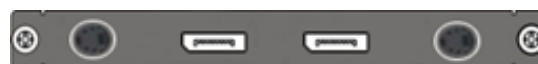

双路 Displayport 4K 输入卡

板卡参数		
接口信息	Displayport 1.1A	
性能参数	输入信号种类	DP
	输入信号电平	CML
	阻抗	差分 100ohm
	输入带宽	360Mhz
	输入路数	2
	功耗	12W

板卡信息



Displayport 1.2/HDMI 2.0 4K60 /8K 输入卡

- 支持 DP/HDMI
- 单口支持 7680x2160@30Hz, 3840x2400@60Hz 等超高清分辨率
- 支持 EDID 及 OSD 字符叠加
- 支持 HDCP 内容保护

板卡参数		
接口信息	Displayport 1.2 和 HDMI 2.0	
性能参数	输入信号种类	DP/HDMI
	输入信号电平	TMDS /CML
	阻抗	差分 100ohm
	输入带宽	600Mhz
	输入路数	2
	功耗	18W

- 支持 3G/HD/SD SDI
- 支持最高 1920x1080@60Hz
- 支持 OSD 字符叠加
- 支持输入长线均衡功能



4 路 3G/HD/SD SDI 输入卡

板卡参数		
接口信息	SDI BNC X4	
性能参数	输入信号种类	3G/HD/SD SDI
	输入信号电平	2.0V Vpp
	阻抗	75ohm
	输入带宽	2.97gbps
	输入路数	4
	功耗	12W

板卡信息



8路Cvbs输入卡

- 支持 PAL 制、NTSC 制和 SECAM 制视频
- 支持对视频信号亮度，对比度，水平起始位置等参数的调整
- 支持高质量运动补偿去隔行及图像增强
- 支持 OSD 字符叠加

板卡参数		
接口信息	模拟 BNC X8	
性能参数	输入信号种类	PAL、NTSC、SECAM
	输入信号电平	1.0V VPP
	阻抗	75ohm
	输入带宽	27Mhz/36Mhz
	输入路数	8
	功耗	12W

- 支持 HDbaseT
- 支持最高 1920x1200@60Hz
- 支持 EDID 及 OSD 字符叠加
- 支持信号源裁剪及 HDCP 内容保护



4路HDbaseT输入卡

板卡参数		
接口信息	HDbaseT 输入接口	
性能参数	输入信号种类	HDbaseT
	输入信号电平	见 HDbaseT 标准
	输入带宽	165Mhz
	输入路数	4
	功耗	30W

板卡信息



HdbaseT HDMI 4K 超高分输入卡

- 支持 HdbaseT/HDMI
- 支持最高 3840x2160@30Hz, 3840x1200@60Hz 等超高分辨率
- 支持 EDID 及 OSD 字符叠加
- 支持信号源裁剪及 HDCP 内容保护

板卡参数		
接口信息	HdbaseT/HDMI 1.4b	
性能参数	输入信号种类	HdbaseT/HDMI
	输入信号电平	参见标准
	阻抗	差分 100ohm
	输入带宽	300Mhz
	输入路数	2
	功耗	12W

- 支持 IP 网络编码信号
- 支持最高 4K 及 1920x1200@60Hz 分辨率
- 支持 EDID 及 OSD 字符叠加
- 支持信号源裁剪



2 路 IP 输入卡

板卡参数		
接口信息	10/100/1000M 以太网 x2 (仅需要使用其中一个)	
性能参数	输入信号种类	10/100/1000M 以太网
	输入信号电平	IEEE 标准
	输入路数	1
	功耗	18W

板卡信息

I 输出板卡 I

- 支持数字信号转换成 DVI-I 信号输出
- 支持最高 1920x1200@60Hz 分辨率
- 通过 DVI-VGA 转接头可输出 VGA 信号
- 支持窗口叠加漫游、无缝切换等图像处理功能



4 路 DVI-I 输出卡

板卡参数		
接口信息	DVI-I 输出接口	
性能参数	输出信号种类	HDMI/DVI/VGA
	输出信号电平	TMDS
	阻抗	差分 100ohm
	输出带宽	165Mhz
	输出路数	4
	功耗	20W



双路 HDMI 4K@60Hz 输出卡

- 支持数字信号转换成 HDMI 4K 信号输出
- 支持最高 4K 3840x2160@60Hz、3840x1080@120Hz 的分辨率
- 支持多窗口叠加漫游、无缝切换等图像处理功能

板卡参数		
接口信息	HDMI 2.0 输出接口	
性能参数	输出信号种类	HDMI
	输出信号电平	TMDS
	阻抗	差分 100ohm
	输出带宽	600Mhz
	功耗	20W

板卡信息

- 支持数字信号转换成 HDBaseT 信号输出
- 支持最高 1920x1200@60Hz 分辨率
- 支持窗口叠加漫游、无缝切换等图像处理功能



4 路 HDBaseT 输出卡

板卡参数		
接口信息	HDBaseT 输出接口	
性能参数	输出信号种类	HDBaseT
	输出信号电平	见 HDBaseT 标准
	阻抗	差分 100m
	输出带宽	165Mhz
	输出路数	4
	功耗	48W



4 路 DVI-D 输出卡/底图字幕卡

- 支持高达 1920x1200@60Hz 的分辨率
- 支持非标准分辨率
- 支持多窗口叠加漫游、无缝切换等图像处理功能

板卡参数		
接口信息	DVI-D 输出接口	
性能参数	输出信号种类	HDMI/DVI
	输出信号电平	TMDS
	阻抗	差分 100ohm
	输出带宽	165Mhz
	输出路数	4
	功耗	28W

板卡信息

- 支持两路 DVI 信号
- 支持高达 1920 x1200@60Hz 的分辨率
- 支持非标准分辨率
- 支持多窗口叠加漫游、无缝切换等图像处理功能



创意拼接竖屏输出卡

板卡参数		
接口信息	DVI-I 输出接口	
性能参数	输出信号种类	HDMI\DVI
	输出信号电平	TMDS
	阻抗	差分 100ohm
	输出带宽	165Mhz
	输出路数	2
	功耗	20W



创意拼接 360 度旋转输出卡

- 支持两路 DVI 信号
- 支持高达 1920x1200@60Hz 的分辨率
- 支持非标准分辨率
- 支持多窗口叠加漫游、无缝切换等图像处理

板卡参数		
接口信息	DVI-I 输出接口	
性能参数	输出信号种类	HDMI/DVI
	输出信号电平	TMDS
	阻抗	差分 100ohm
	输出带宽	165Mhz
	输出路数	2
	功耗	20W

板卡信息

- 支持最高 1920x1200@60Hz 分辨率
- 支持非标准分辨率
- 支持窗口叠加漫游、无缝切换等图像处理功能



4 路 HDMI 输出卡

板卡参数		
接口信息	HDMI 1.3b 输出接口	
性能参数	输出信号种类	HDMI/DVI
	输出信号电平	TMDS
	阻抗	差分 100ohm
	输出带宽	165Mhz
	输出路数	4
	功耗	20W



4 路 SDI 输出卡

- 支持 4 路 SDI 信号输出
- 支持 3G/HD/SD SDI 同轴信号
- 支持最高分辨率 1920x1080@60Hz
- 支持长线驱动功能

板卡参数		
接口信息	SDI BNCX4	
性能参数	输出信号种类	3G/HD/SD SDI
	输出信号电平	2.0V VPP
	阻抗	75ohm
	输出带宽	2.97Gbps
	输出路数	4
	功耗	16W

板卡信息

I 其他板卡 I



全系统控制板卡

- 支持对全系统管理配置
- 支持与上位机软件通讯
- 支持标准 RS232 输入/输出串口, RJ45 100M 网口

板卡参数		
接口信息	RS232 10/100M 以太网	
性能参数	接口信号种类	RS232/RJ45
	默认网络地址	192.168.1.200
	RS232 波特率	9600
	RS232 通讯协议	无奇偶校验, 8 位数据 1 位停止
	RS232 环出	支持
	功耗	20W

- 支持连接显示器实时查看与大屏完全同步的实时回显画面



实时预览卡

板卡参数		
接口信息	DVI	
性能参数	输出信号种类	DVI
	信号标准	TMDS
	支持最大预览信号数	8



预览预览卡

- 支持 IP 网络将处理器上最多 64 路信号通过编码后发送, 可以通过计算机或平板电脑等实时查看信号状态和回显大屏幕状态。

板卡参数		
接口信息	10/100/1000M 以太网 x1, HDMI	
性能参数	输出信号种类	1010/100/1000M 以太网
	信号标准	IEEE 802.3
	支持最大预览信号数	64 路

板卡信息

- 支持 IP 网络将处理器上最多 64 路信号通过编码后发送，可以通过计算机或平板电脑等实时查看信号状态和回显大屏幕状态。



3D 同步卡

板卡参数		
接口信息	10/100/1000M 以太网 x1, HDMI	
性能参数	输出信号种类	10/100/1000M 以太网
	信号标准	IEEE 802.3
	支持最大预览信号数	64 路

联系我们

全国免费电话	40068-03568	
电话	021-65100018/66011776	
传真	021-66011776-8004	
网址	http://www.mviewtech.com	
地址	上海市宝山区淞良路 10 号 7 栋 6 层	
邮箱	support@mviewtech.com (技术支持)	sales@mviewtech.com (销售)